

Installation Instructions

Lexus RX 350

Lexus RX 450h

Lexus RX 350 F Sport excluded

Part Numbers:

75676

87569

44633

Obtain vehicle owner's approval.
Appearance panel must be trimmed
to complete installation

Do Not Exceed Lower of Towing Vehicle
Manufacturer's Rating or

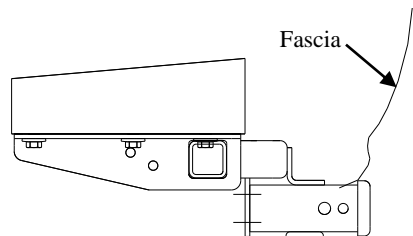

Hitch Shown In Proper Position

Equipment Required: Tape Measure, Utility Knife

Fastener Kit: 75676F

Wrenches: 10mm, 12mm, 14mm, 17mm, 19mm,
Small Screwdriver, Large Screwdriver

Hitch type	Max Gross Trailer WT (LB)	Max Tongue WT (LB)
Weight Distributing	5000 (2270 Kg)	500 (227 Kg)
Weight Carrying Ball Mount	4000 (1816 Kg)	400 (182 Kg)

Wiring Access Location: SUV 3 & 4

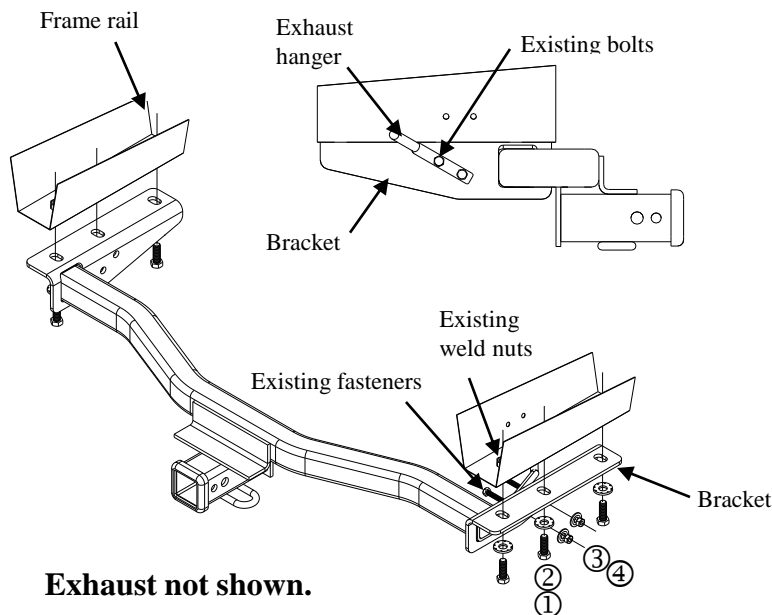

Exhaust not shown.

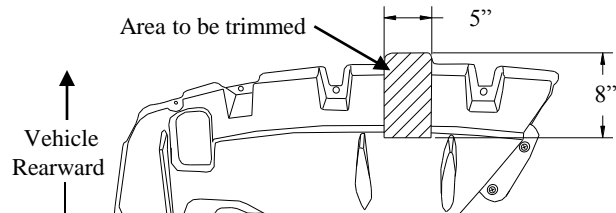

Appearance panel Bottom View

Obtain vehicle owner's approval before cutting appearance panel.

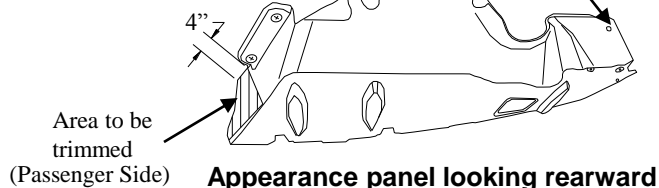

①	Qty. (6)	Hex bolts M12 X 1.25 X 40mm CL10.9	③	Qty. (2)	Nut M8 X 1.25
②	Qty. (6)	Conical washers 1/2"	④	Qty. (2)	Conical washers 3/8"

Obtain vehicle owner's approval before cutting appearance panel.

- Remove appearance panel ((8 fasteners)10mm socket) which covers the trunk pan. Remove the (3) plastic rivets that fasten the appearance panel to the vehicle. Note: Remove the center of the rivet with a small screwdriver. Final plastic rivet is located behind the wheel well liner. See photo. Apply slight pressure while using a large screwdriver to remove the final attachment of the appearance panel.
- Appearance panel to be reinstalled after trimming.
- Remove the plastic plug in the frame rails, and tie downs (if present on both frame rails). Return to owner with fasteners.
- Remove the ((2-M8) 12mm socket) bolts holding the exhaust hanger in place. Retain bolt for reinstallation.
- Raise hitch over the exhaust and into position.
- Install M12 bolts and conical washer as shown. Hand tighten. Check to assure hitch is centered on vehicle.
- Torque all fasteners to specifications.
- Attach the exhaust hanger to the bracket of the hitch as shown, with the existing M8 bolts and new conical washers and nut from fastener kit. Torque all fasteners to specifications.
- Trim appearance panel (2 places) as shown. Obtain vehicle owner's approval before cutting appearance panel.
- Reinstall appearance panel. Note: slide rear of panel in place first for ease of installation.

Tighten all M12 CL 10.9 fasteners with torque wrench to 76 Lb.-Ft. (103 N*M)

Tighten all M8 CL 10.9 fasteners with torque wrench to 20 Lb.-Ft. (27 N*M)

Note: check hitch frequently, making sure all fasteners and ball are properly tightened. If hitch is removed, plug all holes in trunk pan or other body panels to prevent entry of water and exhaust fumes. A hitch or ball which has been damaged should be removed and replaced. Observe safety precautions when working beneath a vehicle and wear eye protection. Do not cut access or attachment holes with a torch.

This product complies with safety specifications and requirements for connecting devices and towing systems of the state of New York, V.E.S.C. Regulation V-5 and SAE J684.

Instructions d'installation

Lexus RX 350

Lexus RX 450h

Lexus RX 350 F Sport exclusif

Obtenir l'approbation du propriétaire du véhicule. Le panneau décoratif doit être découpé pour permettre l'installation.

Numéros de pièces :

75676

87569

44633

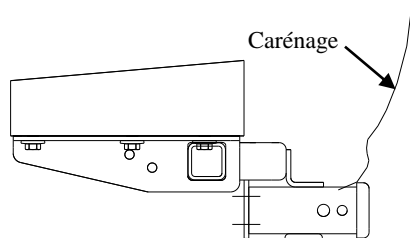

Ne pas excéder les spécifications de poids du fabricant du véhicule de remorquage, ni :

Attelage montré dans la position appropriée

Type d'attelage	Poids brut max. de la remorque (lb)	Poids max. au timon (lb)
Répartition de la charge	5 000 (2 270 kg)	500 (227 kg)
Capacité de charge Montage sur boule	4 000 (1 816 kg)	400 (182 kg)

Équipement requis: Ruban à mesurer, couteau universel

Visserie : 75676F

Clés : 10 mm, 12 mm, 14 mm, 17 mm, 19 mm, petit et gros tournevis.

Points d'accès au câblage : SUV 3 et 4

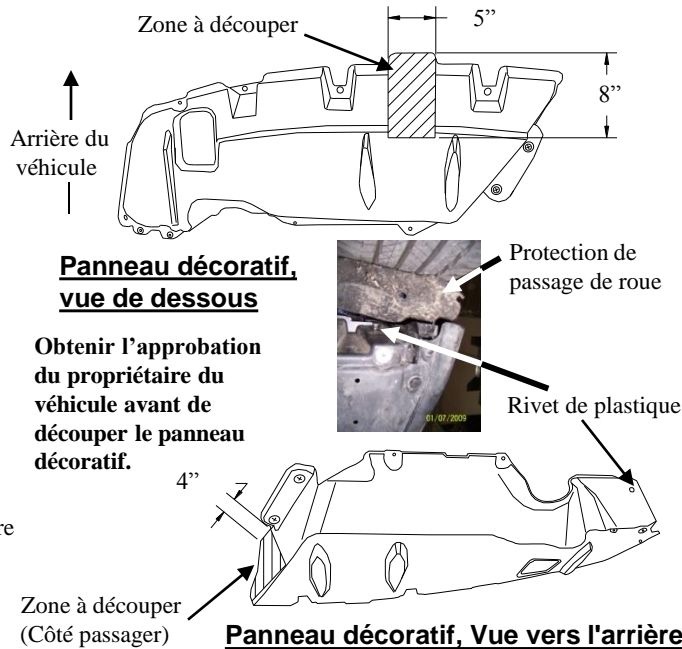
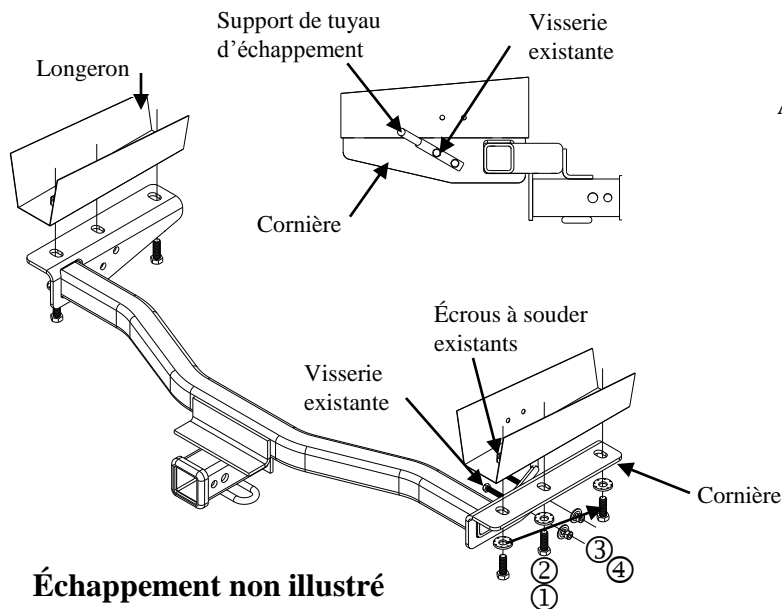

Panneau décoratif, vue de dessous

Obtenir l'approbation du propriétaire du véhicule avant de découper le panneau décoratif.

Panneau décoratif, Vue vers l'arrière

①	Qté (6)	Boulons hexagonaux M12 X 1.25 X 40mm CL10.9	③	Qté (2)	Écrou hexagonal M8 X 1.25
②	Qté (6)	Rondelles coniques 1/2"	④	Qté (2)	Rondelles coniques 3/8"

Obtenir l'approbation du propriétaire du véhicule avant de découper le panneau décoratif.

- Enlever le panneau décoratif (8 fixations, douille 10 mm) qui recouvre la tôle de coffre. Enlever les trois (3) rivets en plastique qui fixent le panneau décoratif au véhicule. Remarque : Retirer le centre du rivet à l'aide d'un petit tournevis. Le dernier rivet est situé derrière la protection de passage de roue. Voir la photo. Appliquer une légère pression tout en retirant la dernière fixation du panneau décoratif à l'aide d'un gros tournevis.
- Le panneau décoratif sera réinstallé après le découpage.
- Enlever le bouchon de plastique dans les longerons et, s'ils sont présents, les supports d'arrimage. Remettre le crochet et ses attaches au propriétaire.
- Enlever les deux (2 M8) boulons (douille 12 mm) qui maintiennent le support d'échappement en place. Conserver le boulon pour la réinstallation.
- Soulever l'attelage en position par-dessus l'échappement. Soulever les supports d'arrimage et les aligner sur les écrous à souder existants des longerons.
- Installer des boulons M12 et leurs rondelles coniques comme illustré. Serrer à la main. S'assurer que l'attelage est bien centré sur le véhicule.
- Serrer toute la visserie selon les spécifications de couple.
- Fixer le support d'échappement au support d'attelage comme illustré, à l'aide de boulons M8 existants, de nouvelles rondelles coniques, et d'un écrou de la trousse de visserie.
Réinstaller l'échappement à l'aide des nouveaux boulons M8 de la trousse de visserie. Serrer toute la visserie selon les spécifications de couple.
- Découper le panneau décoratif (2 endroits) comme illustré. Obtenir l'approbation du propriétaire du véhicule avant le découpage du panneau.
- Réinstaller le panneau décoratif. Remarque : Glisser l'arrière du panneau à sa position en premier pour faciliter l'installation.

Serrer toute la visserie M12 CL 10.9 au couple de 76 lb-pi (103 N*M)

Serrer toute la visserie M8 CL 10.9 au couple de 20 lb-pi (27 N*M)

Remarque : Vérifier l'attelage fréquemment, en s'assurant que toute la visserie et la boule sont serrées adéquatement. Si l'attelage est enlevé, boucher tous les trous percés dans le coffre ou la carrosserie afin de prévenir l'infiltration d'eau ou de gaz d'échappement. Un attelage ou boule endommagés doivent être enlevés et remplacés. Observer les mesures de sécurité appropriées en travaillant sous le véhicule et porter des lunettes de protection. Ne jamais utiliser une torche pour découper un accès ou un trou de fixation. Ce produit est conforme aux normes V-5 et SAE J684 de la V.E.S.C. (État de New York) concernant les spécifications en matière de sécurité des systèmes d'attelage.

Instrucciones de instalación

Lexus RX 350

Lexus RX 450h

Lexus RX 350 F Sport excludre

Obtenga la aprobación del propietario del vehículo. El panel de apariencia debe recortarse para completar la instalación

Números de partes:

75676

87569

44633

No supere el valor inferior entre la calificación del fabricante del vehículo de remolque o

Tipo de enganche	Peso máximo bruto del remolque (LB)	Peso máximo de la horquilla (LB)
Distribuidor de peso	5000 (2270 Kg)	500 (227 Kg)
Carga de peso Montaje de bola	4000 (1816 Kg)	400 (182 Kg)

Ubicación del acceso al cableado: SUV 3 & 4

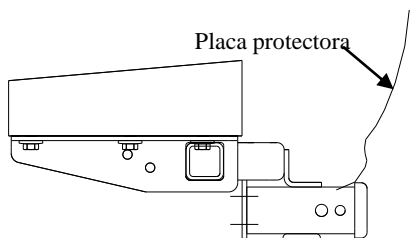

El enganche se muestra en la posición correcta

Equipo necesario: Cinta de medir, cuchillo utilitario

Kit de tornillos: 75676F

Llaves: 10mm, 12mm, 14mm, 17mm, 19mm, destornillador pequeño, destornillador grande

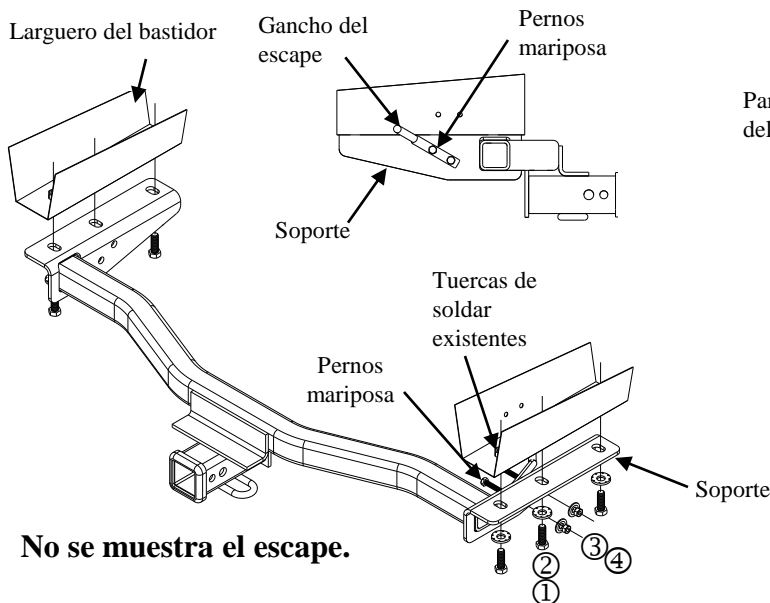

No se muestra el escape.

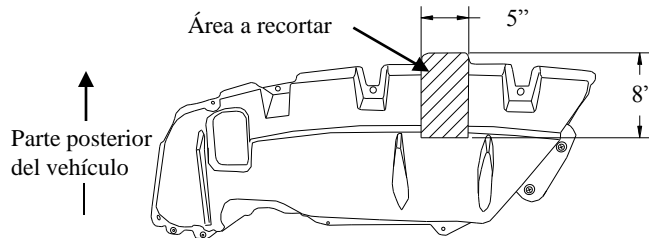

Panel de apariencia Vista inferior

Obtenga la aprobación del propietario del vehículo antes de cortar el panel de apariencia.

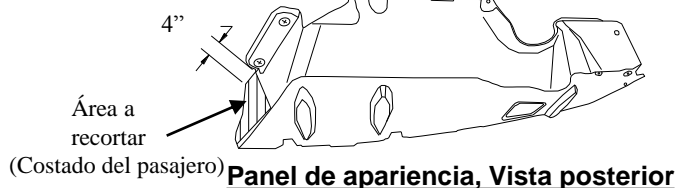

①	Cant. (6)	Pernos hexagonales M12 x 1.25 x 40mm CL10.9	③	Cant. (2)	Tuerca hexagonal M8 x 1.25
②	Cant. (6)	Arandelas cónicas 1/2"	④	Cant. (2)	Arandelas cónicas 3/8"

Obtenga la aprobación del propietario del vehículo antes de cortar el panel de apariencia.

- Retire el panel de apariencia ((8 tornillos llave de 10mm) que cubre el colector del baúl. Quite los (3) remaches plásticos que sostienen el panel de apariencia de la placa protectora al vehículo. Nota: Quite el centro del remache con un destornillador pequeño. El remache plástico final se encuentra detrás del forro del receptáculo de la rueda. Vea la foto. Aplique presión ligera mientras usa un destornillador grande para quitar el accesorio final del panel de apariencia.
- El panel de apariencia a reinstalar después del recorte.
- Retire el tapón plástico en los largueros del bastidor y amarres. Devuelva al propietario con los tornillos.
- Retire los ((2 M8) llave de 12mm) pernos sosteniendo el gancho de escape en su lugar. Retenga el perno para reinstalación.
- Levante el enganche sobre el escape y a su posición Levante los amarres y alinee con las tuercas de soldar existentes en los largueros del bastidor.
- Instale pernos M12 y arandelas cónicas dentadas como se muestra. Apriete a mano únicamente. Revise para asegurar que el enganche esté centrado en el vehículo.
- Apriete todos los tornillos a la especificación.
- Instale el gancho de escape en el soporte del enganche como se muestra, con los pernos M8 existentes, nuevas arandelas cónicas y tuerca del kit de tornillos. Vuelva a instalar el escape con los nuevos pernos M8 del kit de tornillos. Apriete todos los tornillos a la especificación.
- Recorte el panel de apariencia como (2 lugares) se muestra. Obtenga la aprobación del propietario del vehículo antes de cortar el panel de apariencia.
- Vuelva a instalar el panel de apariencia. Nota: deslice la parte posterior del panel a su lugar primero para facilitar la instalación

Apriete todos los tornillos M12 CL 10.9 con una llave de torsión a 76 Lb.-Ft. (103 N*M)

Apriete todos los tornillos M8 CL 10.9 con una llave de torsión a 20 Lb.-Ft. (27 N*M)

Nota: Revise el enganche con frecuencia, verificando que todos los tornillos y la bola estén correctamente apretados. Si se quita el enganche tape todos los orificios en el colector del baúl u otros paneles de la carrocería para evitar la entrada del agua y los gases del escape. Se debe retirar y reemplazar un enganche o bola que se haya dañado. Observe las precauciones de seguridad al trabajar por debajo del vehículo y use protección visual. No corte los orificios de acceso o accesorios con soplete.

Este producto cumple con las especificaciones y requisitos de seguridad para conectar dispositivos y sistemas de remolque del estado de Nueva York, V.E.S.C. Regulación V-5 y SAE J684.